



Электронная документация

СВЕТОДИОДНЫЕ ЛЕНТЫ

Серия FLT-PS-A42-23mm 24V 21 W/m



CRI>80



24 В



21 Вт/м



42 LED

ЦВЕТОВАЯ ТЕМПЕРАТУРА



ОПИСАНИЕ

- ▶ Для создания заливающей подсветки стен, наружной подсветки зданий.
- ▶ Наличие нескольких видов вторичной оптики для фокусировки света.
- ▶ Черный и белый цвет исполнения.

УГОЛ ИЗЛУЧЕНИЯ

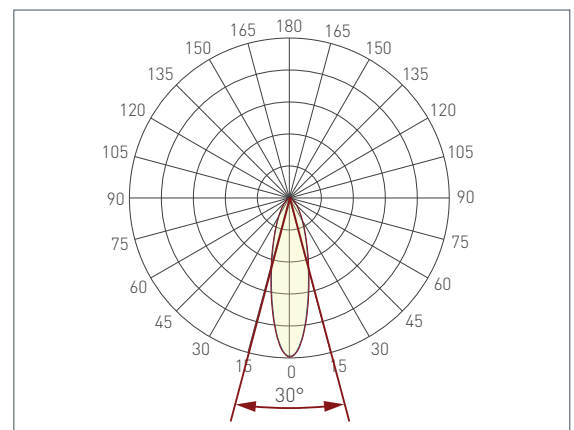
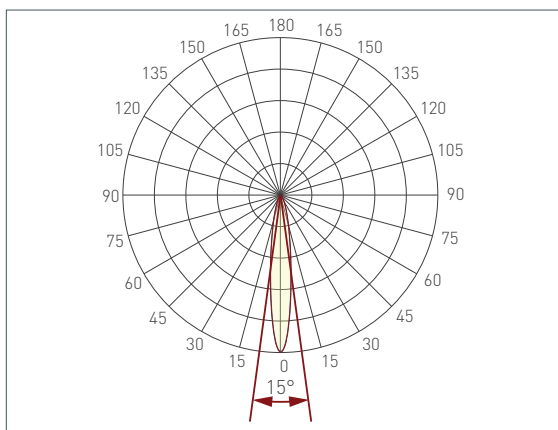

КОНСТРУКТИВНЫЙ ЧЕРТЕЖ

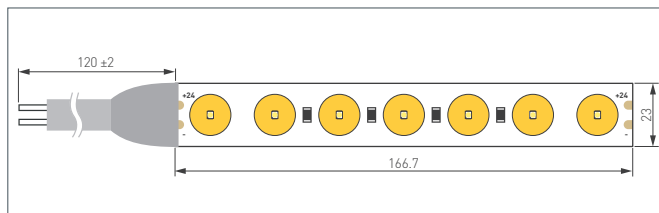

ТИП ГЕРМЕТИЗАЦИИ

Сечение	
Габариты Ш×В (мм)	23×12
Степень IP	IP67

СВЕТОДИОДНЫЕ ЛЕНТЫ

Серия FLT-PS-A42-23mm 24V 21 W/m



CRI > 80



24 В



21 Вт/м



42 LED



СВЕТОТЕХНИЧЕСКИЕ ПАРАМЕТРЫ

Ширина 23 мм



IP67



Артикул*	Цветовая температура (K)/ Цвет свечения	Световой поток (лм/м)	Цвет платы	Угол излучения
049304	6000	2500	Белый	15°
049311	4000	2400	Белый	15°
049305	3000	2350	Белый	15°
049306	2700	2300	Белый	15°
040917	6000	2500	Белый	30°
037728	4000	2400	Белый	30°
040918	3000	2350	Белый	30°
049292	2700	2300	Белый	30°
049299	6000	2500	Черный	15°
049312	4000	2400	Черный	15°
049300	3000	2350	Черный	15°
049301	2700	2300	Черный	15°
040919	6000	2500	Черный	30°
037727	4000	2400	Черный	30°
040920	3000	2350	Черный	30°
049293	2700	2300	Черный	30°

* Дополнение к артикулу в скобках, например, (1), (2), (B) означает наличие модификаций товара.

Модификации отличаются незначительными улучшениями, не влияющими на основные свойства, параметры и внешний вид товара. Допускается прямая замена модификаций на основной артикул или наоборот без каких-либо условий.

СВЕТОДИОДНЫЕ ЛЕНТЫ

Серия FLT-PS-A42-23mm 24V 21 W/m



CRI > 80



24 В



21 Вт/м



42 LED



ПОТРЕБЛЯЕМАЯ МОЩНОСТЬ

Зависимость удельной мощности ленты от длины отрезка*

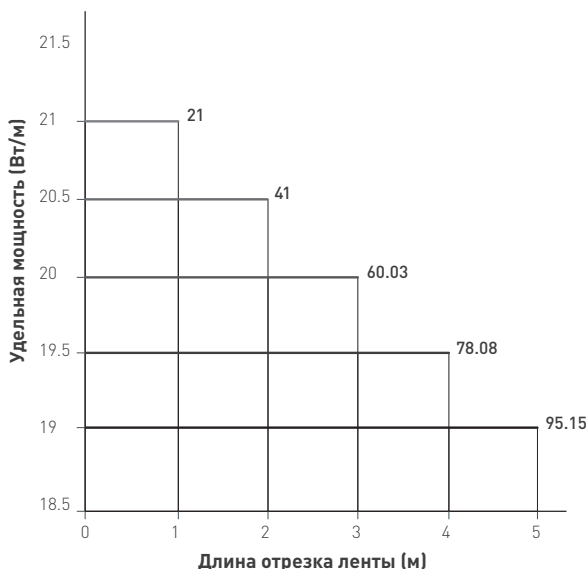

* Удельная мощность ленты снижается при увеличении длины подключаемого отрезка из-за падения напряжения по длине ленты.

Отрезок (м)	5	4	3	2	1
Удельная мощность (Вт/м)	19.03	19.52	20.01	20.50	21
Полная мощность (Вт)	95.15	78.08	60.03	41	21

* Потребляемая мощность ленты, приведенная к 1 метру.

Зависимость удельной мощности ленты от напряжения питания*

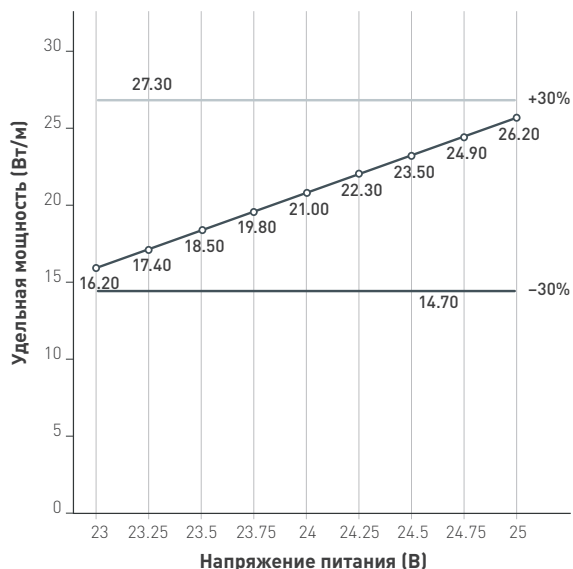

Указаны предельные границы допустимого отклонения питания ленты.

	Удельная мощность (Вт/м)
	Верхний предел <30%
	Нижний предел >-30%

ВЫБОР ТРЕБУЕМОГО СЕЧЕНИЯ КАБЕЛЯ С МЕДНЫМИ ЖИЛАМИ ДЛЯ СВЕТОДИОДНОЙ ЛЕНТЫ

Длина ленты	Мощность ленты	Тип кабеля / Максимально допустимый ток для кабеля по ПУЭ						
		2×0.5 мм ² Макс. 8 А	2×0.75 мм ² Макс. 12 А	2×1.5 мм ² Макс. 18 А	2×2.5 мм ² Макс. 25 А	2×4 мм ² Макс. 32 А	2×6 мм ² Макс. 40 А	2×10 мм ² Макс. 55 А
1 м	21 Вт	7 м	11 м	23 м	39 м	63 м	95 м	158 м
2 м	42 Вт	3 м	5 м	11 м	19 м	31 м	47 м	79 м
5 м	105 Вт	1 м	2 м	4 м	7 м	12 м	19 м	31 м
10 м	210 Вт	—	1 м	2 м	3 м	6 м	9 м	15 м
20 м	420 Вт	—	—	1 м	1 м	3 м	4 м	7 м
50 м	1050 Вт	—	—	—	—	—	—	3 м



Выбирайте наибольшее сечение кабеля в соответствии с таблицей. Сравните допустимый ток выбранного кабеля и максимальный выходной ток источника питания. Если ток источника питания выше, чем допустимый ток кабеля, требуется обязательная установка предохранителя на входе кабеля, во избежание возгорания при возможном коротком замыкании.

СВЕТОДИОДНЫЕ ЛЕНТЫ

Серия FLT-PS-A42-23mm 24V 21 W/m



CRI > 80



24 В



21 Вт/м



42 LED



ОБЯЗАТЕЛЬНЫЕ ТРЕБОВАНИЯ И РЕКОМЕНДАЦИИ ПО ЭКСПЛУАТАЦИИ

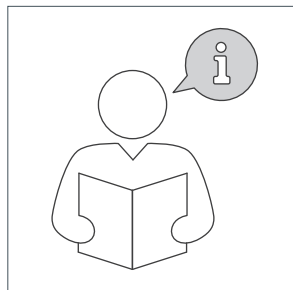

Ознакомьтесь с инструкцией

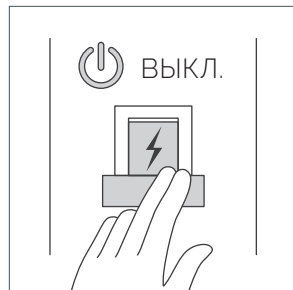

Отключите питание

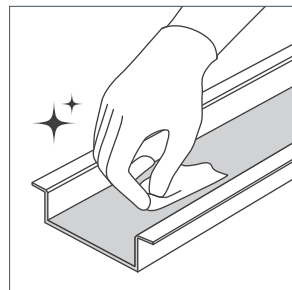

Обезжирьте поверхность

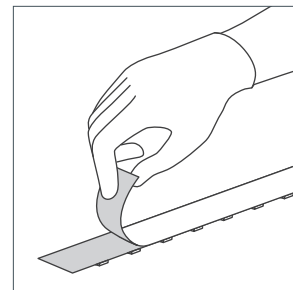

Снимите защитную пленку

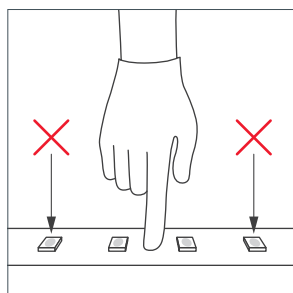

Не давите на светодиоды

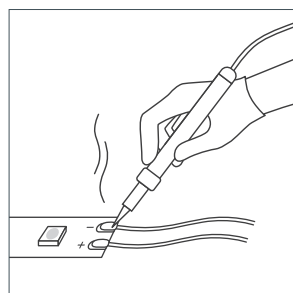

Рекомендуется пайка для надежности соединения

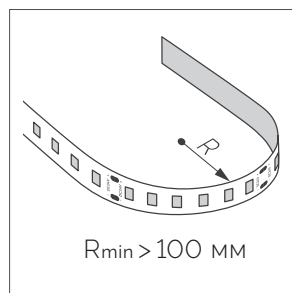

Допустимые направления и минимальный радиус изгиба ленты

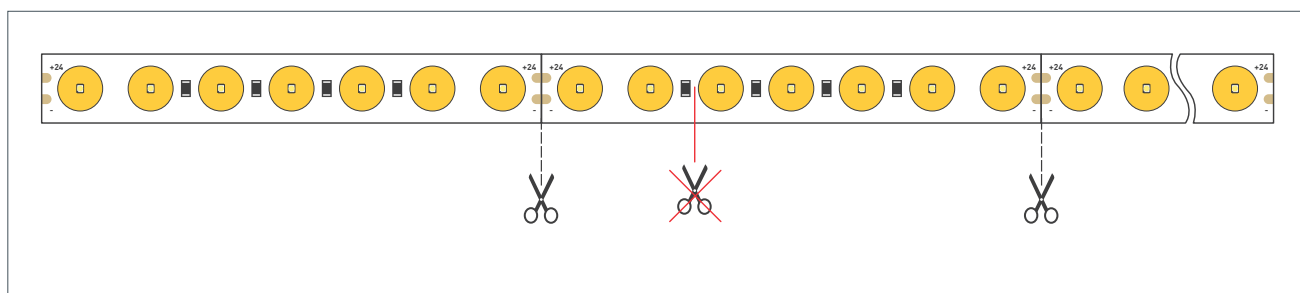

ВНИМАНИЕ! Резка ленты допускается только в обозначенных местах.

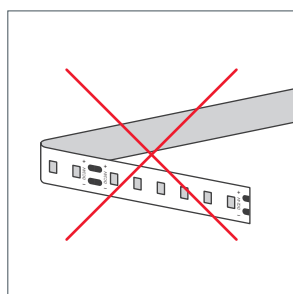

Не сгибать под острыми углами

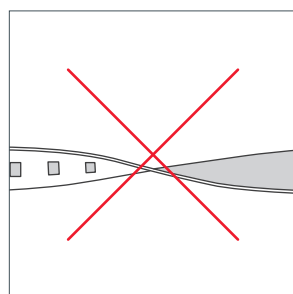

Не скручивать

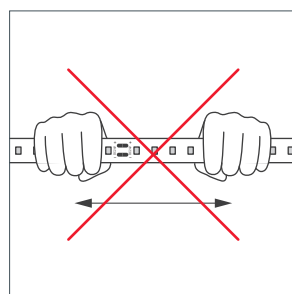

Не растягивать

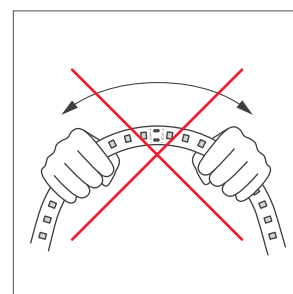

Не сгибать



ГЕРМЕТИЗАЦИЯ МЕСТА РАЗРЕЗА ЛЕНТЫ

Места разрезов герметичной ленты следует тщательно обработать нейтральным силиконовым герметиком с последующей установкой заглушек или термоусаживаемой трубки, для восстановления полной герметичности ленты.



ВНИМАНИЕ! Не допускается использование кислотных и других химически активных герметизирующих или клеящих составов. Время полимеризации (отверждения) герметика указано в инструкции к герметику.

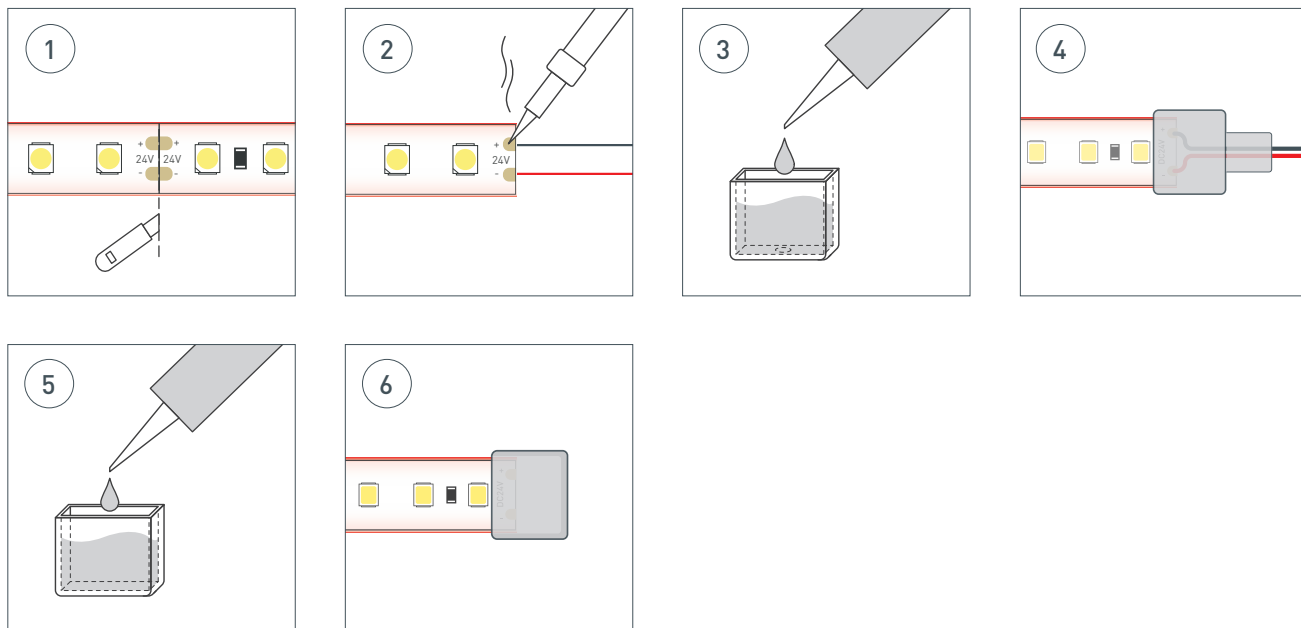

- Шаг 1** | Со стороны подачи питания сделайте аккуратный надрез, обеспечив доступ к контактным площадкам платы светодиодной ленты. Используйте канцелярский нож с выдвижным лезвием.
- Шаг 2** | Припаяйте провода питания к контактным площадкам платы, соблюдая полярность подключения. Время пайки не должно превышать 5 секунд при температуре жала паяльника не выше 280 °С. Используйте только нейтральный флюс, после пайки удалите остатки флюса спиртовым растворителем.
- Шаг 3** | Заполните силиконовую заглушку с отверстием для провода на 2/3 объема нейтральным силиконовым герметиком.
- Шаг 4** | Установите заглушку на светодиодную ленту. При этом провод питания должен проходить через отверстие в заглушке. Удалите излишки герметика.
- Шаг 5** | Для герметизации места разреза ленты заполнить глухую силиконовую заглушку нейтральным силиконовым герметиком на 2/3 объема.
- Шаг 6** | Установить силиконовую заглушку с герметиком. Удалить излишки герметика.

СВЕТОДИОДНЫЕ ЛЕНТЫ

Серия FLT-PS-A42-23mm 24V 21 W/m



CRI > 80



24 В



21 Вт/м



42 LED



ПОДКЛЮЧЕНИЕ СВЕТОДИОДНОЙ ЛЕНТЫ



Отрезок светодиодной ленты.

Формула расчета мощности блока питания

$$P_{\text{БП}} = P \times L + P_3$$

$P_{\text{БП}}$ — мощность блока питания (Вт)

L — длина ленты (м)

P — мощность 1 м ленты (Вт)

P_3 — запас мощности >20% (Вт)

Схема подключения светодиодных лент

Подключение одной светодиодной ленты с одной стороны.

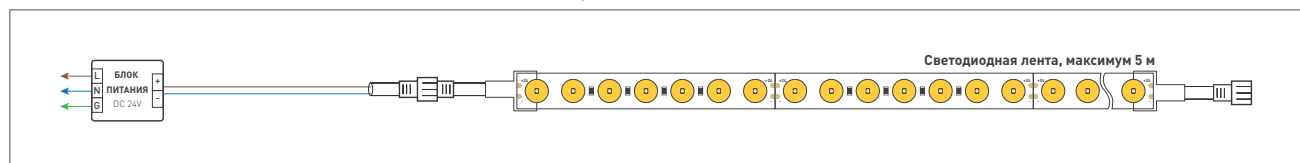

Подключение двух светодиодных лент с одной стороны.

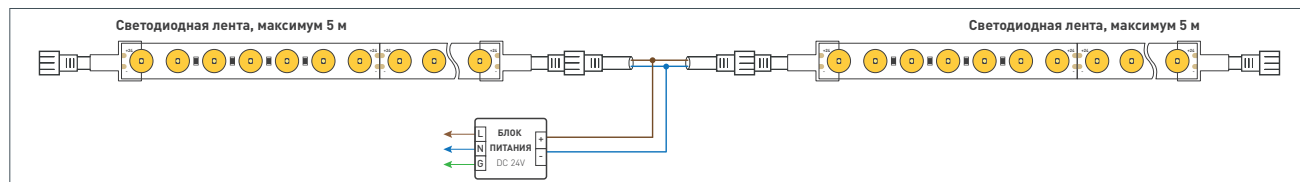

Подключение более двух светодиодных лент с одной стороны.

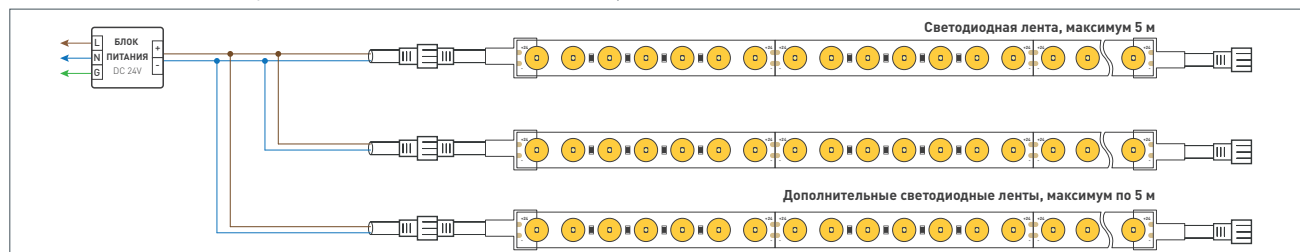

Подключение более двух светодиодных лент с двух сторон.

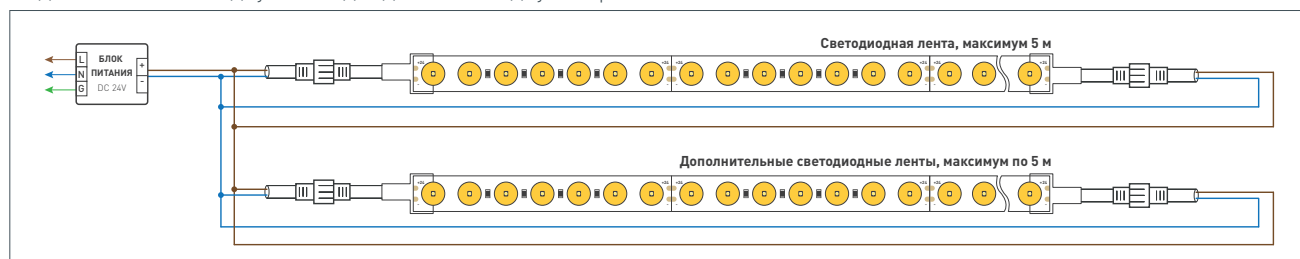

СВЕТОДИОДНЫЕ ЛЕНТЫ

Серия FLT-PS-A42-23mm 24V 21 W/m



CRI > 80



24 В



21 Вт/м



42 LED



СОПУТСТВУЮЩИЕ ТОВАРЫ



049276 | Профиль
ARH-CH23-1000-ANOD



047392 | Разъем выводной
ARL-MONO-2PIN-L300-F-IP67



047393 | Разъем выводной
ARL-MONO-2PIN-L300-M-IP67

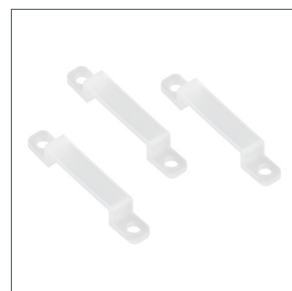

037741 | Клипсы
FLT 23mm

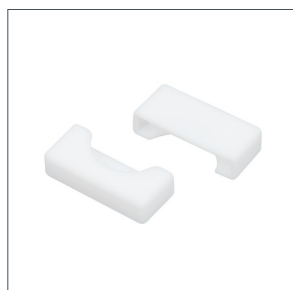

**037740 |
Силиконовая заглушка**
FLT 23mm

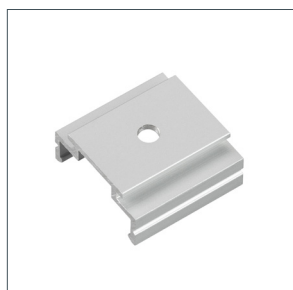

**037742 |
Алюминиевая клипса**
LINE-1715-2000 ANOD

СВЕТОДИОДНЫЕ ЛЕНТЫ

Серия FLT-PS-A42-23mm 24V 21 W/m



CRI > 80



24 В



21 Вт/м



42 LED



УПАКОВКА

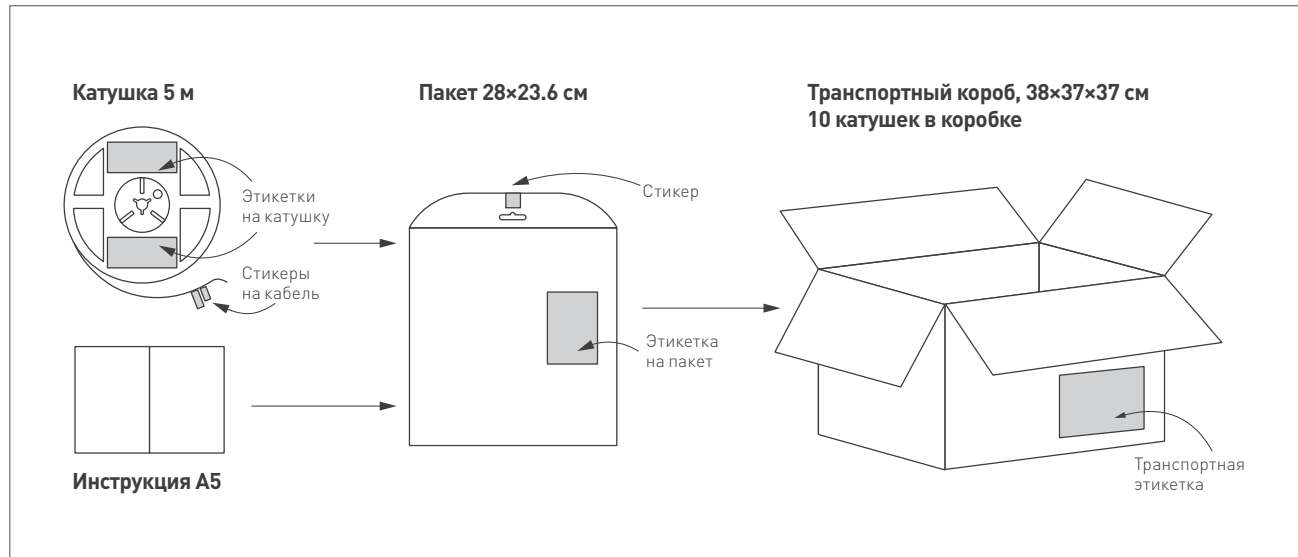
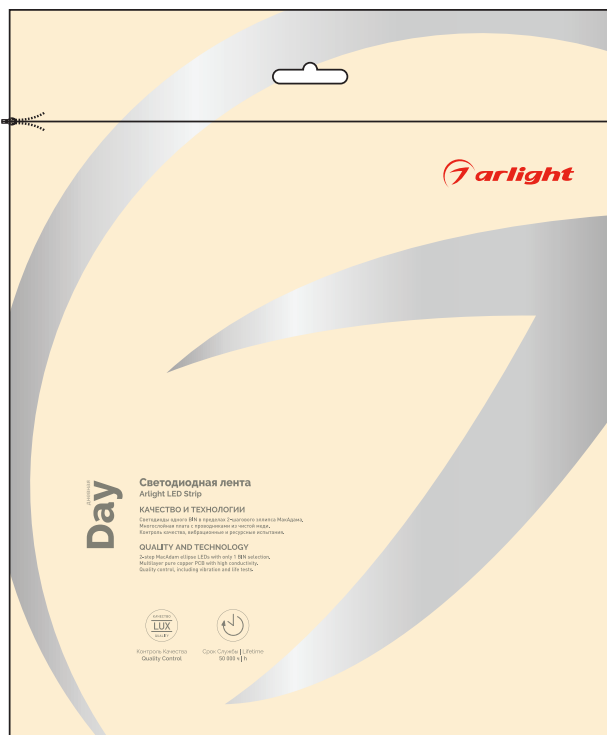

Упаковка, катушка	5 м
Вес упаковки	1190 г
Вес транспортной коробки	11.9 кг